



TimeMaster



Preisliste 06/2011

Elektronische Zeiterfassung Zutrittssteuerung

Das praxisorientierte Zeitmanagement-System



ELV[®] - TimeMaster -Small Business- für Windows

ELV Time Master -Small Business- – die ideale Lösung für kleine Betriebe mit bis zu 10 oder 20 Mitarbeitern. Die Software ist speziell auf die Bedürfnisse von kleinen Betrieben angepasst und beinhaltet bereits die Zeitkontenverwaltung aus dem Gleitzeitmodul. Für die berührungslose Erfassung wird das Terminal „plus 4“ verwendet. Bei Bedarf ist ein Update auf das TimeMaster-Komplettsystem möglich. Damit ist die umfangreiche Ausbaufähigkeit des Systems voll nutzbar.

Lieferumfang von ELV TimeMaster -Small Business- :

- Erfassungsterminal „plus 4“ mit LC-Display und Zehnertastatur, 10 m Kabel (max. 1200 m)
- Schnittstellenwandler von RS 232 (seriell) auf RS 485
- selbst installierende Software auf CD-ROM
- Transponder als Schlüsselanhänger (10 Transponder bei SB 10, 20 Transponder bei SB 20)
- Bedienungshandbuch

Bezeichnung

Small-Business

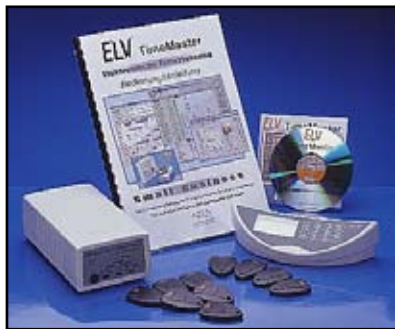

Ausführung / Leistung

- | Hardware | Software |
|--|--|
| <ul style="list-style-type: none"> • Erfassungsterminal „plus 4“ mit LC-Display, • unbegrenzte Onlinebuchungen • Offlinespeicher für 2300 Buchungen, • berührungsloser Leseinheit, • Folientastatur • verschleißfreie Erfassung • kompaktes Gehäuse | <ul style="list-style-type: none"> • SB-10 für bis zu 10 Mitarbeitern • SB-20 für bis zu 20 Mitarbeitern |

Art.-Nr.

Preis

SB-10 96-202-85	€ 399,-
SB-20 96-202-86	€ 499,-
*Softwareerweiterung von 10 auf 20 Mitarbeiter	€ 149,-
*Softwareerweiterung von SB-10 auf Komplettsystem	€ 499,-
*Softwareerweiterung von SB-20 auf Komplettsystem	€ 399,-

*ohne Transponder

Leistungsmerkmale der Software von ELV TimeMaster -Small Business- 10 und 20

- | | |
|--|--|
| <ul style="list-style-type: none"> • Automatikfunktion (z. B. Datensicherung) • Fehlerprotokoll (Automatischer Ausdruck) • Pausenfunktionen (fest, variabel, zeitabhängig) • Pausenbuchungen (Anzahl unbegrenzt) • Zeitkontenverwaltung (Gleitzeitfunktion) • Zeitkontenkorrektur (Auszahlung) • Zeitkontenbegrenzung (z. B. max. 15 Stunden) | <ul style="list-style-type: none"> • Zeitkontenübersicht pro Mitarbeiter • 999 Zeitmodelle • Urlaubsverwaltung (Rest vom Vorjahr, genommen, geplant) • Zuschläge, verschiedene Varianten • Abwesenheit (Jahresübersicht pro Mitarbeiter, 27 Gründe) • Rundungen (Aufzählung nicht vollständig) |
|--|--|

Anschlussschema -Small Business-

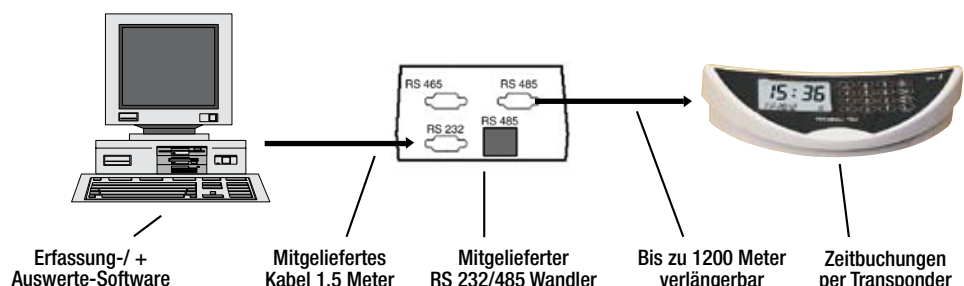

ELV - TimeMaster - Komplettsysteme - für Windows

Mit den Komplettsystemen ist eine vollständige Zeiterfassung und Auswertung für bis zu 50 Mitarbeiter in Festzeit möglich. Zum Lieferumfang aller Komplettsysteme gehört neben der Software ein umfangreiches Benutzerhandbuch, ein Schnittstellenwandler mit allen Anschlusskabeln und 20 Transponder.

- Sollen mehr als 50 Mitarbeiter verwaltet werden, ist das System je nach Mitarbeiterzahl durch weitere Hauptmodule zu ergänzen.
- Für die Verwaltung von Zeitkonten ist zusätzlich das Gleitzeitmodul in der zu verwaltenden Mitarbeiterzahl erforderlich.

Bezeichnung	Ausführung / Leistung	Art.-Nr.	Preis
Komplett-System „plus 4“	Transpondertechnik <ul style="list-style-type: none"> • Erfassungsterminal „plus 4“ mit • LC-Display, • unbegrenzte Onlinebuchungen • Offlinespeicher für 2300 Buchungen, • berührungslose Leseeinheit • Verschleißfreie Erfassung • Kompaktes Gehäuse • Folientastatur 	weiß 96-202-71	€ 599,-
		weiß/ dunkelgrau 96-202-72	€ 599,-
		schwarz 96-202-99	€ 599,-
Komplett-System „plus 5“	Transpondertechnik <ul style="list-style-type: none"> • Erfassungsterminal „plus 5“ mit • LC-Touch-Display, • unbegrenzte Onlinebuchungen • Offlinespeicher für 2300 Buchungen, • Berührungslose Leseeinheit, • Verschleißfreie Erfassung, • Passwortgeschützte Menüführung, • Flash-RAM-Speicher mit Update-Möglichkeit • Integriertes Anzeigetableau • Integriertes Türöffnerrelais • Design-Gehäuse • Bedienung und Anzeige über das übersichtliche Touch-Screen-Display 	96-202-70	€ 799,-

Anschlussschema ELV TimeMaster

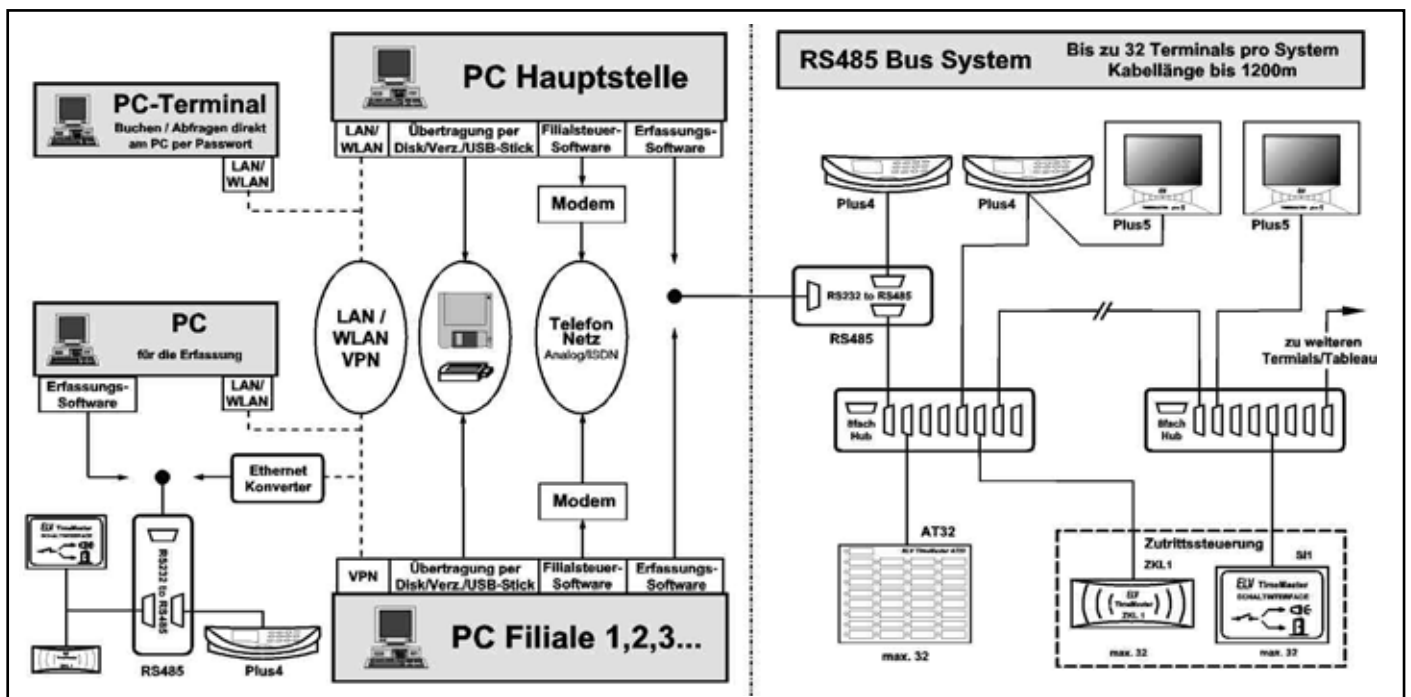

ELV® - TimeMaster - Software-Module -



Bezeichnung	Ausführung / Leistung	Art.-Nr.	Preis
Hauptmodul (Auswertesoftware, im Komplettsystem bereits für 50 Mitarbeiter enthalten.) Das Hauptmodul ermöglicht Ihnen die komfortable Bearbeitung und Auswertung der Zeitbuchungen, die Verwaltung aller Stammdaten sowie die Erstellung von Protokollen zur Analyse der Zeitbuchungen.	<ul style="list-style-type: none"> - Ausgabe von Zeitsaldenlisten - getrennte Ausweisung der Tagesarbeitszeit, Mehrarbeit, Sonntagsarbeit, Abwesenheit usw. - Erstellung von Fehlerprotokollen - frei definierbare Abwesenheiten - Verwaltung von Tages- und Wochenzeitmodellen - automatische Feiertagsverwaltung - Urlaubstageverwaltung mit Urlaubsplaner und Urlaubslisten-ausgabe 	96-202-02	€ 275,-
Gleitzeitmodul Das Gleitzeitmodul ermöglicht die Verwaltung von flexiblen Arbeitszeiten für jeweils 50 Mitarbeiter. Durch eine Zeitkontenverwaltung wird der Saldoübertrag in den jeweiligen Folgemonat ermöglicht.	<ul style="list-style-type: none"> - Einrichtung von Gleitzeitmodellen - Zeitkontenverwaltung und Zeitkontenberechnung - Saldoübertrag in den Folgemonat - Zeitkontenübersicht mit Korrekturspalte - Zeitkonten setzen/rücksetzen - Zeitkontoabfrage am Terminal 	96-202-03	€ 275,-
Schichtmodul Das Schichtmodul ermöglicht die Verwaltung von Schichten mit bis zu 5 Schichtfenstern für jeweils 50 Mitarbeiter. Durch die Kalenderwochensteuerung kann zusätzlich eine autom. Umschaltung der Schichtpläne erfolgen.	<ul style="list-style-type: none"> - 999 Schichtpläne - 5 Schichtfenster pro Schichtplan mit festen Schichten z. B. 7.00 - 14.00; 14.00 - 21.00; 21.00 - 4.00 Uhr usw. - 999 Kalenderwochensteuerungen - automatischer Wechsel von Schichten 	96-202-04	€ 275,-
Abteilungsmodul (nur einmal erforderlich) Durch das Abteilungsmodul lassen sich beispielsweise sehr einfach übergeordnete Abwesenheiten eingeben und abteilungsbezogene Listen erstellen.	<ul style="list-style-type: none"> - max 999 Abteilungen - verbesserte Strukturierung der Mitarbeiter - Eingabe übergeordneter Abwesenheiten - Eingabe übergeordneter Mehrarbeit - abteilungsbezogene Auswertungen - Festlegung von abteilungsbezogenen Prioritäten 	99-202-05	€ 275,-
Mandantenmodul (für vier Firmen) Durch dieses Modul wird die Auswertesoftware mandantenfähig und ermöglicht die Vergabe zusätzlicher Passwörter sowie firmenbezogene Auswertungen.	<ul style="list-style-type: none"> - max. 999 Firmen - Eingabe übergeordneter Abwesenheiten - Eingabe übergeordneter Mehrarbeit - firmenbezogene Auswertungen - verbesserte Strukturierung der Mitarbeiter - Vergabe individueller Passwörter 	96-202-06	€ 275,-
Umbuchungsmodul (nur einmal erforderlich) In Verbindung mit dem Abteilungsmodul kann der Mitarbeiter durch einfache Eingabe der Abteilungsnummer am Terminal einen Abteilungswechsel vornehmen.	<ul style="list-style-type: none"> - wechseln der Abteilung direkt am Terminal (Abteilungsmodul Voraussetzung) - wechseln der Abteilung über die Auswertesoftware - Erstellung von erweiterten Tagesprotokollen (erfordert Chefmodul) - Erstellung von Umbuchungsprotokollen - auftragsbezogene Zeiterfassung 	96-202-41	€ 275,-
Chefmodul (nur einmal erforderlich) Das Chefmodul erweitert das Hauptmodul um Anwesenheitslisten, Tagesprotokolle sowie eine Analyse des Terminalzugriffs. So verfügen Sie stets über aktuelle Informationen zur Verfügbarkeit und den Tagesleistungen der einzelnen Mitarbeiter sowie der Abteilung (erf. Abteilungsmodul).	<ul style="list-style-type: none"> - Tagesprotokolle ausgeben - Tagesprotokolle automatisch drucken - Anwesenheitslisten erstellen - Terminalzugriff von Mitarbeitern analysieren - Terminalzugriff an einzelnen Terminals analysieren - 1 Bildschirmtableau BT 32 - frei einstellbare Taschenkontrollfunktion - Anwesenheitstabelle mit den anwesenden Mitarbeitern 	96-202-07	€ 275,-
Bildschirmtableau BT 32 (für jeweils 32 weitere Mitarbeiter) Das Bildschirmtableau BT32 ermöglicht in Verbindung mit dem Chefmodul die Anwesenheitskontrolle der Mitarbeiter auf dem Bildschirm.	<ul style="list-style-type: none"> - 1 weiteres Bildschirmtableau BT 32 - zur Anwesenheitskontrolle von bis zu 32 Mitarbeitern - zeigt den Status (Abwesenheit, Anwesenheit, Dienstgang) der Mitarbeiter auf dem gewählten Tableau in unterschiedlichen Farben an. - in Form und Gestaltung dem AT 32 nachempfunden 	96-202-63	€ 49,-
Komfortmodul (nur einmal erforderlich) Durch das Komfortmodul kann ELV-TimeMaster noch besser an die individuellen Bedürfnisse angepasst werden.	<ul style="list-style-type: none"> - Berechtigungen für den Aufruf verschiedener Funktionen - Zuschläge auf die Tages- und Wochenarbeitszeit - Festlegen einer max. Tagessumme - Zuschläge in die Gesamtzeit einbeziehen (Zeitkonto) - Zuschläge für einzelne Schichten vergeben (zus. Schichtm. erf.) - Spät-, Abend- und Nachtarbeit auch am Samstag und Sonntag - Auswahl der Wochentage für Spät-, Nacht- und Mehrarbeit - zusätzliche Varianten zur Rundung von Zeitbuchungen - Berücksichtigung einer Mindestpausendauer - Buchungskennzeichnung bei Verletzung von Zeiträumen. 	96-202-37	€ 275,-

ELV® - TimeMaster - Software-Module -



Bezeichnung	Ausführung / Leistung	Art.-Nr.	Preis
Exportmodul (nur einmal erforderlich) Dieses Modul ermöglicht die Datenübernahme über eine ASCII Schnittstelle in andere Programme. Druckausgabe in PDF-, HTML-, RTF-Format. Versand von Listen als PDF-Datei per E-Mail.	- Abteilungsstammdaten - KS-Steuerung - Schichtpläne - Abwesenheiten - Personal- - Tageszeitmodelle - Buchungsdaten stammdaten - Wochenzeit- - Filialdaten - Schaltinterface- modelle - Firmendaten - Einstellungen - Zeitsaldenlisten - KW-Abrechnung - Schaltzeiten - Zuschläge	96-202-08	€ 275,-
Lohnexportmodul (nur einmal erforderlich) Für die direkte Anbindung an die gängigsten Lohnprogramme stehen Exportmodule zur Verfügung.	z.B. - Sage - Lexware - IBM-Lohn - RHV-Lohn - SAP-Lohn - KHK-Lohn - PRO-Lohn - SBS-Lohn - DATEV-Lohn - RZ-Lohn - TAYLORIX - PAISY-Lohn - GOD-Lohn weitere Module auf - SR-Lohn - LX90-Lohn Anfrage	96-202-42	€ 275,-
Netzwerkmodul Mit dem Netzwerkmodul kann an bis zu 4 Arbeitsstationen gleichzeitig gearbeitet werden.	- gemeinsamer Zugriff auf alle Daten von mehreren Arbeitsplätzen - max. 99 Arbeitsplätze - Vergabe von individuellen Berechtigungen und Logins	96-202-12	€ 275,-
PC-Terminal PCT 5 	- Zeitbuchungen direkt am PC - Abfragen des Zeitkontos und Urlaubsanspruch - passwortgeschützte Zeitbuchungen und Abfragen (Passwörter werden im Personalstamm hinterlegt) - keine Wegezeiten bei Buchungen - für jeweils 50 Mitarbeiter	96-202-96	€ 275,-

Zutrittssteuerung

Die Zutrittssteuerung ist eine optionale Erweiterung der ELV TimeMaster-Komplettsysteme ab der Software-Version 3.6. Sollten Sie diese Version noch nicht einsetzen, wenden Sie sich bitte an unsere Hotline. Für die Erstinstallation ist das Basispaket Zutrittssteuerung erforderlich. Im Lieferumfang ist bereits ein Schaltinterface SI 1 enthalten.

Bezeichnung	Ausführung / Leistung	Art.-Nr.	Preis
Zutrittssteuerung/Basispaket Die neue Zutrittssteuerung ist eine Erweiterung für alle Komplettsysteme. Das Basispaket enthält das Softwaremodul sowie ein Schaltinterface mit einem Schaltausgang.	- max. 32 Schaltinterfaces - max. 32 Terminals oder Zutrittsleser - individuelle Berechtigungen für Mitarbeiter - automatische Schatfunktion z. B. für Pausensignal	96-966-46	€ 149,-
Schaltinterface SI 1 	- erweitert die Zutrittssteuerung-/Basisversion um weitere Schaltinterface - 1 potentialfreier Schaltausgang - 10 m Anschlusskabel - Abmessung 90 x 50 x 20 mm	96-472-50	€ 49,-
Zutrittskontrollleser ZKL 1 	- zur Erweiterung des Basispaketes - Zutrittskontrollleser für die Transpondererfassung - kompaktes Klingelgehäuse - 10 m Anschlusskabel - Abmessung 104 x 45 x 24 mm	96-477-04	€ 49,-

ELV® - TimeMaster - Terminals -

Bezeichnung	Ausführung / Leistung	Art.-Nr.	Preis
Erfassungsterminal „plus 5“ 	Transpondertechnik - passwortgeschützte Menüs - berührungslose Leseinheit, - integriertes Türöffnerrelais - Touch-Screen-Display - Komfortable Menüführung - Buchungsspeicher für 2300 Buchungen im Offline-Betrieb - Integriertes Anzeigentableau für max. 32 Mitarbeiter - 10-m-Anschlusskabel - Abm.: 250 x 200 x 50 (L x B x T)	weiß 96-202-69	€ 599,-
Erfassungsterminal „plus 4“ 	Transpondertechnik - sehr kompakte Ausführung - Folientastatur mit LC-Display - berührungslose Leseinheit - Speicher für 2300 Buchungen - 10-m-Anschlusskabel - Abm.: 200 x 65 x 50 (L x B x T)	weiß/ dunkelgrau 96-202-73 schwarz 96-202-98	€ 399,- € 399,-

Ausweise

Bezeichnung	Ausführung / Leistung	Art.-Nr.	Preis
Transponder 	Ausführung als Schlüsselanhänger - DSC-Format/Manchester-Code 64 Bit - 10-er Pack	96-202-75	€ 44,-
	Ausführung als Transponderkarte - 10-er Pack	96-202-83	€ 59,-
JOJO-Rollerclip (Transponderhalter) 	- mit Zugband - Karabinerhaken für Transponder - rückseitiger Gürtelclip - 1 Stück Der Transponder auf der Abbildung ist nicht enthalten	96-958-11	€ 2, ⁵⁰
Magnetkarten 	ELV-Aufdruck 10 Stück mit Schriftfeld fertig codiert (Spur 1) in HiCo-Qualität	ELV-Aufdruck 96-202-17	€ 29,-
	weiß 10 Stück fertig codiert mit selbstklebender Klarsichtfolie	weiß 96-202-18	€ 33,-
Kunststoff-Klarsicht-Carrier 	zum sicheren Aufbewahren der Magnetkarten Ausführung in 10-er Packung	96-202-20	€ 9, ⁹⁵
Magnetkartenhalter 	für 24 Magnetkarten - 3 Reihen á 8 Karten Abmessungen: 310 x 240 x 11 (L x B x T)	96-202-19	€ 49, ⁹⁵

ELV® - TimeMaster - Zubehör -



Bezeichnung	Ausführung / Leistung	Art.-Nr.	Preis
Anzeigentableau AT 32 	<ul style="list-style-type: none"> - 32 Anzeigenplätze pro Tableau - einfache Zuordnung der Plätze über Software - keine separate Stromversorgung - 10-m-Anschlusskabel - Abmessungen: 265 x 145 x 25 (L x B x T) 	96-202-40	€ 299,-
8fach-Schnittstellenverteiler 	<p>ist erforderlich, wenn mehr als 2 Geräte (z. B. Terminals) an einem PC angeschlossen werden müssen</p> <ul style="list-style-type: none"> - 8 separate RS-485-Ports - 1 RS-232- PC-Anschluss - Abmessungen: 270 x 150 x 90 (L x B x T) 	96-202-13	€ 318, ⁴⁹
2fach-Schnittstellenwandler 	<p>ist erforderlich, um Geräte (z. B. Terminal) an einem weiteren PC anzuschließen</p> <ul style="list-style-type: none"> - 2 RS-485-Ports - 1 RS-232-PC-Anschluss 	96-619-90	€ 105,-
Sub-D-Verlängerungskabel 	<p>9-polig zum Anschluss des 2-fach Schnittstellenwandlers an den PC</p>	96-078-87	€ 4, ¹⁶
Fernmeldeinstallationskabel 	<p>25-m-Ring - 4-adrig</p>	96-202-28	€ 6, ³⁹
	<p>50-m-Ring - 4-adrig</p>	96-202-29	€ 13,-
USB-Seriell-Adapter 	<p>Mit dem Adapterset kann ein Schnittstellenwandler (und somit die Erfassungsterminals) über die RS 232-Schnittstelle (anstelle an einem COM-Port) direkt am USB-Port des PCs betrieben werden.</p>	96-581-55	€ 16, ⁷⁶
IPETHER232 - RS232/ ETHERNET Konverter 	<p>Konverter ermöglicht die Ansteuerung von Erfassungsterminals über das Netzwerk, wenn der Anschluss an einem PC nicht möglich ist. Zusätzlich wird der 2-fach Schnittstellenwandler Best.-Nr. 96-619-90 benötigt.</p> <p>Lieferumfang ipEther232 - RS232/Ethernetkonverter</p> <ul style="list-style-type: none"> - Konfigurationssoftware, Steuerungssoftware mit Quellcode und Treiber für Windows NT, 2000, XP, 2003 - Steckernetzteil 230 V AC, +9V DC <p>Abmessung: 110 x 30 x 75 mm</p>	96-725-58	€ 149,-
Steckernetzteil 12V/1A 	<p>Für die dezentrale Stromversorgung der TimeMaster Hardware, wenn die Spannung am Gerät aufgrund langer Leitungslängen nicht mehr ausreicht.</p> <p>Dies ist oft insbesondere bei dem Terminalmodell „plus 5“ erforderlich</p>	96-951-05	€ 7, ⁵²

ELV® - TimeMaster - Filialsteuerung -

Bezeichnung	Ausführung / Leistung	Art.-Nr.	Preis
Standard Filialsteuerung (nur einmal erforderlich) Dieses Paket ermöglicht die einfache Fernsteuerung einer Filiale. Hierbei werden die Zeitbuchungen aus der Filiale für eine zentrale Auswertung automatisch in die Hauptstelle übertragen. Zusätzlich werden die Berechtigungen sowie aktuelle Informationen zu Urlaub, Zeitsaldo und den Ist-Stunden an die Filiale übertragen. Das Paket besteht aus einem Steuerungsmodul, einem Filialmodul und einer Remote-Software.	<ul style="list-style-type: none"> - zentrale Auswertung in der Hauptstelle - automatische Übertragung der Buchungsdaten - automatische Aktualisierung von Berechtigungen - automatische Übertragung aktueller Informationen (Urlaub, Saldo, Ist-Stunden) - Anwesenheitskontrolle in der Filiale - Voraussetzung ist eine analoge oder ISDN-Modemverbindung 	96-236-36	€ 799,-
Erweiterungspaket (für jede weitere Filiale) Dieses Paket erweitert die Filialsteuerung um eine weitere Filiale. Voraussetzung ist die Standard-Filialsteuerung.		96-236-37	€ 349,-
Komfortsteuermodul (nur einmal erforderlich) Dieses Modul erweitert die Filialsteuerung um die automatische Übertragung beliebiger Daten in beide Richtungen, bei der ein Teil der Verwaltung von den Filialen übernommen wird.	<ul style="list-style-type: none"> - die Filiale ist selbstständig - die Filiale kann die Bearbeitung der Zeitbuchungen selber übernehmen - die Stammdaten und Einstellungen können weiterhin in der Hauptstelle gepflegt werden - die Hauptstelle erhält die Bewegungsdaten zur Kontrolle bzw. zur weiteren Verwendung 	96-202-43	€ 999,-
Filialsteuerung per Diskette Ermöglicht die Verwaltung einer Filiale und die Übertragung der Daten per Diskette.	<ul style="list-style-type: none"> - verhält sich wie die „Standard Filialsteuerung“, die Daten werden jedoch per Diskette, E-Mail (manuell) oder per USB-Stick übertragen 	96-202-10	€ 275,-

Service

Die Formulare für den Wartungsvertrag finden Sie im Internet unter www.elv-zeiterfassung.de

Bezeichnung	Ausführung / Leistung	Art.-Nr.	Preis
Wartungsvertrag 	für ELV-TimeMaster Komplettsysteme <ul style="list-style-type: none"> - bis 50 Mitarbeiter - mindestens 1 kostenloses Update jährlich (auch Download über Internet möglich) - telefonische Hotline-Unterstützung (Verwalten Sie mehr als 50 Mitarbeiter, erstellen wir Ihnen ein individuelles Angebot.)	96-202-30	€ 198,-
Wartungsvertrag 	für ELV-TimeMaster -Small Business- <ul style="list-style-type: none"> - mindestens 1 kostenloses Update jährlich (auch Download über Internet möglich) - telefonische Hotline-Unterstützung 	96-202-88	€ 98,-



Stand 06/2011 • Technische Änderungen und Irrtümer vorbehalten